

第11回 静岡県東部ジュニア選手権

主催 主管 静岡県三島テニス協会
 期 日 小学生男女：平成22年1月17日(日)、1月31日(日)
 中学生男女：平成22年1月24日(日)
 会 場 1月17日(小学生男女)：ウェルサンピア沼津(沼津市宮本字元野80-27)＜砂入り人工芝＞
 1月24日(中学生男女)：御殿場市中央テニスコート(御殿場市茶葉沢658-4)＜砂入り人工芝＞
 1月31日(予備日)：丹那テニスクラブ(函南町畑382-1)＜砂入り人工芝＞
 レ フ リ ー 与田 道広、出口 繁行、栗原 賀夫、岩本 孝
 使 用 球 ダンロップフォートイエロー

中 学 男 子

(1/24)

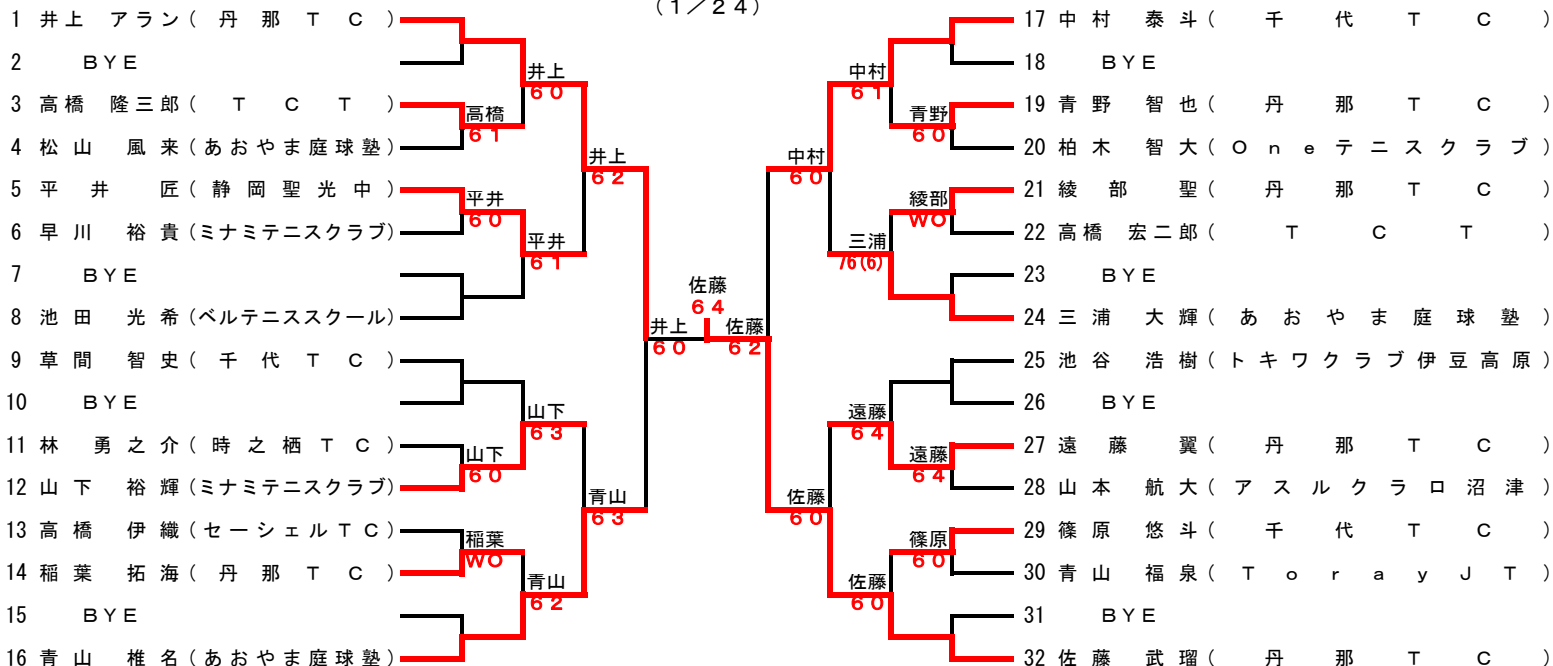

中 学 女 子

(1/24)

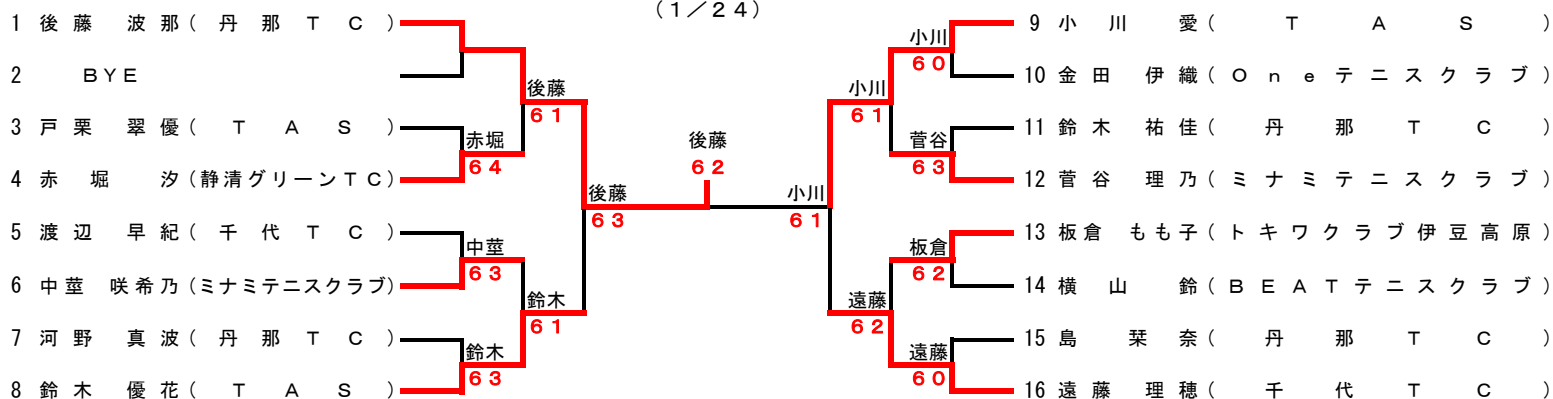

小学男子(5~6年)

(17/17)

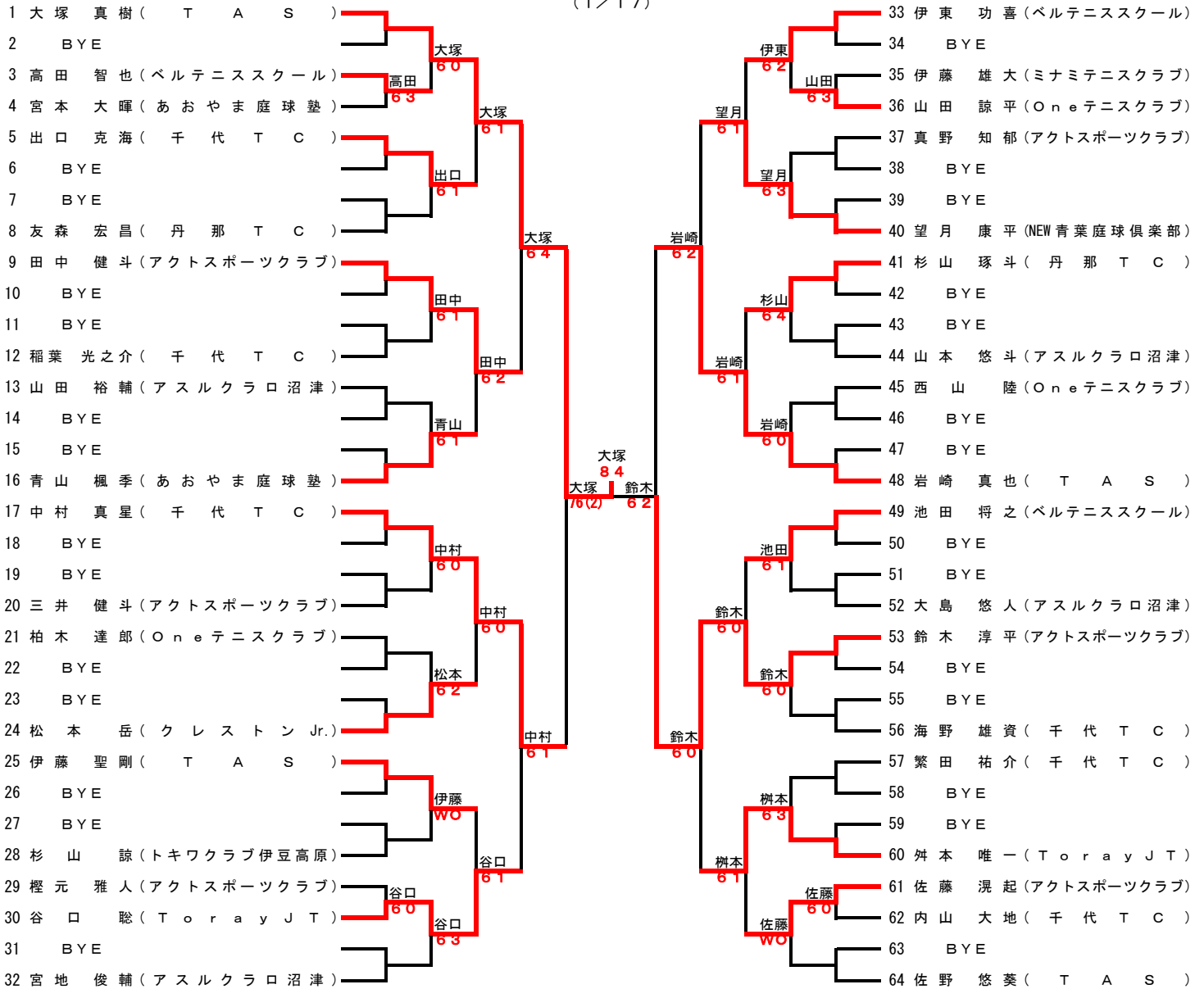

小学男子(1~4年)

(17/17)

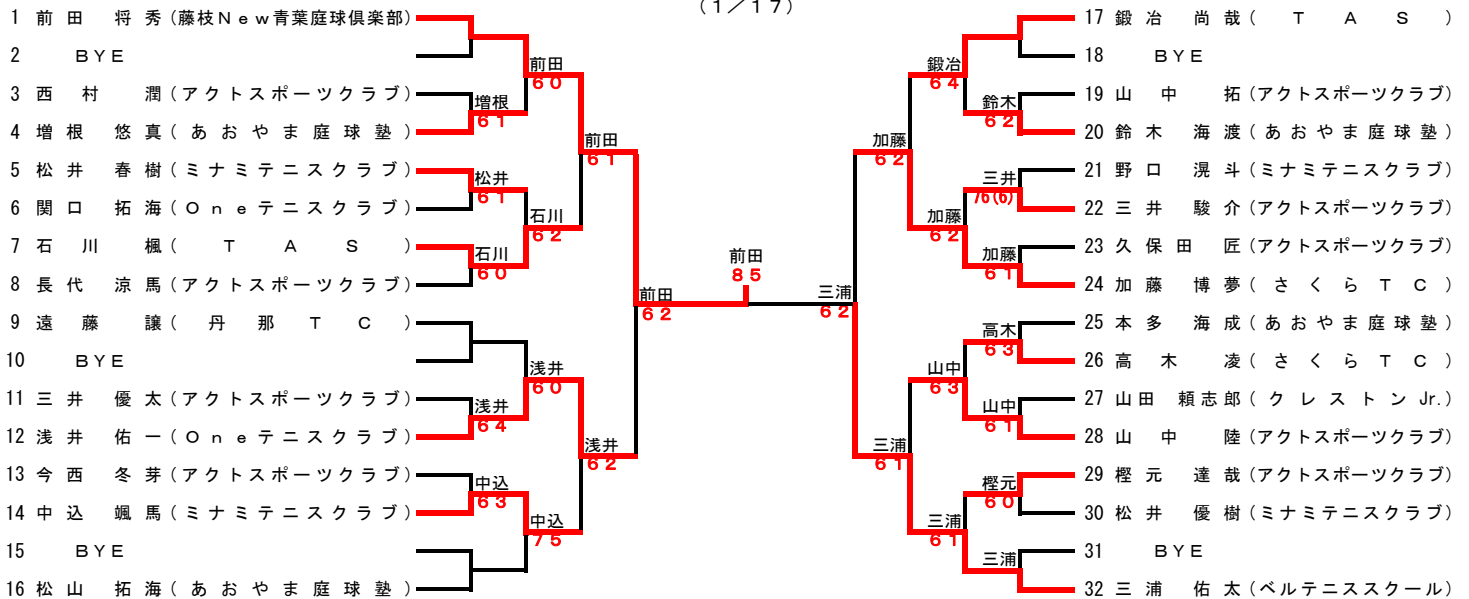

小学女子(5~6年)

(1/17)

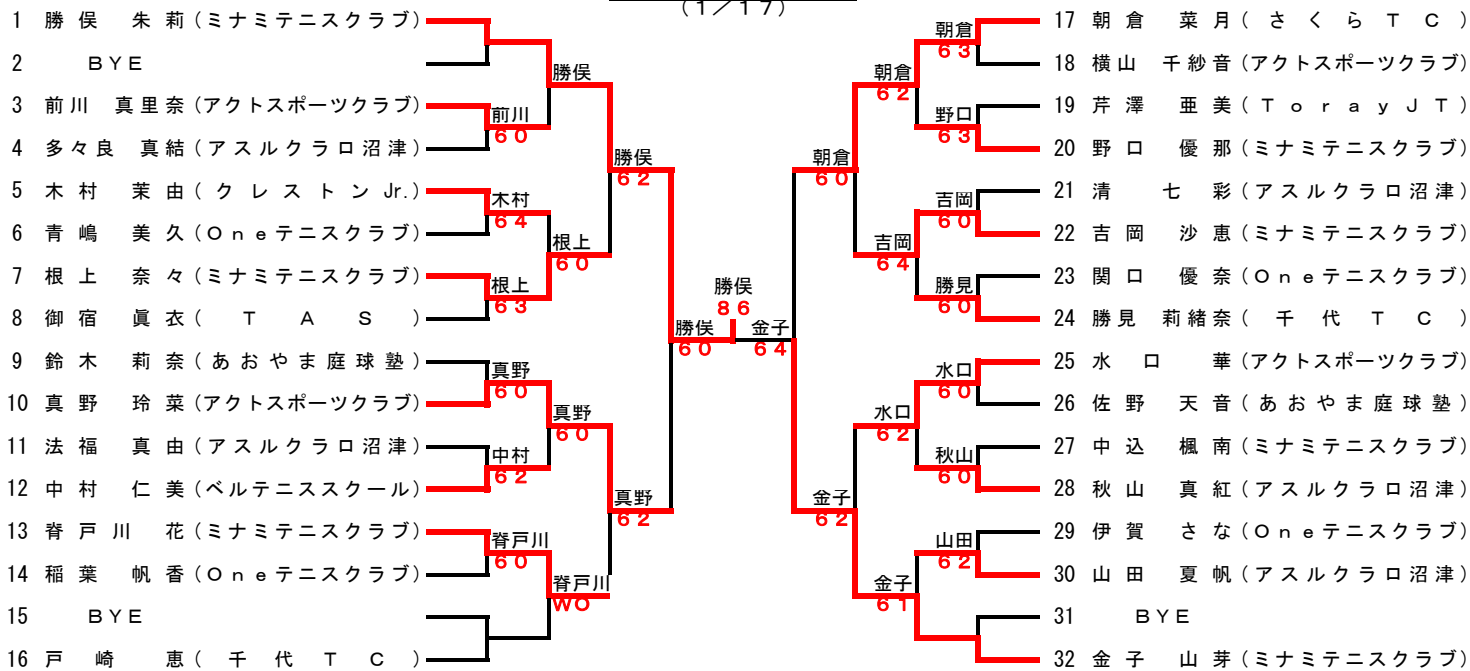

小学女子(1~4年)

(1/17)

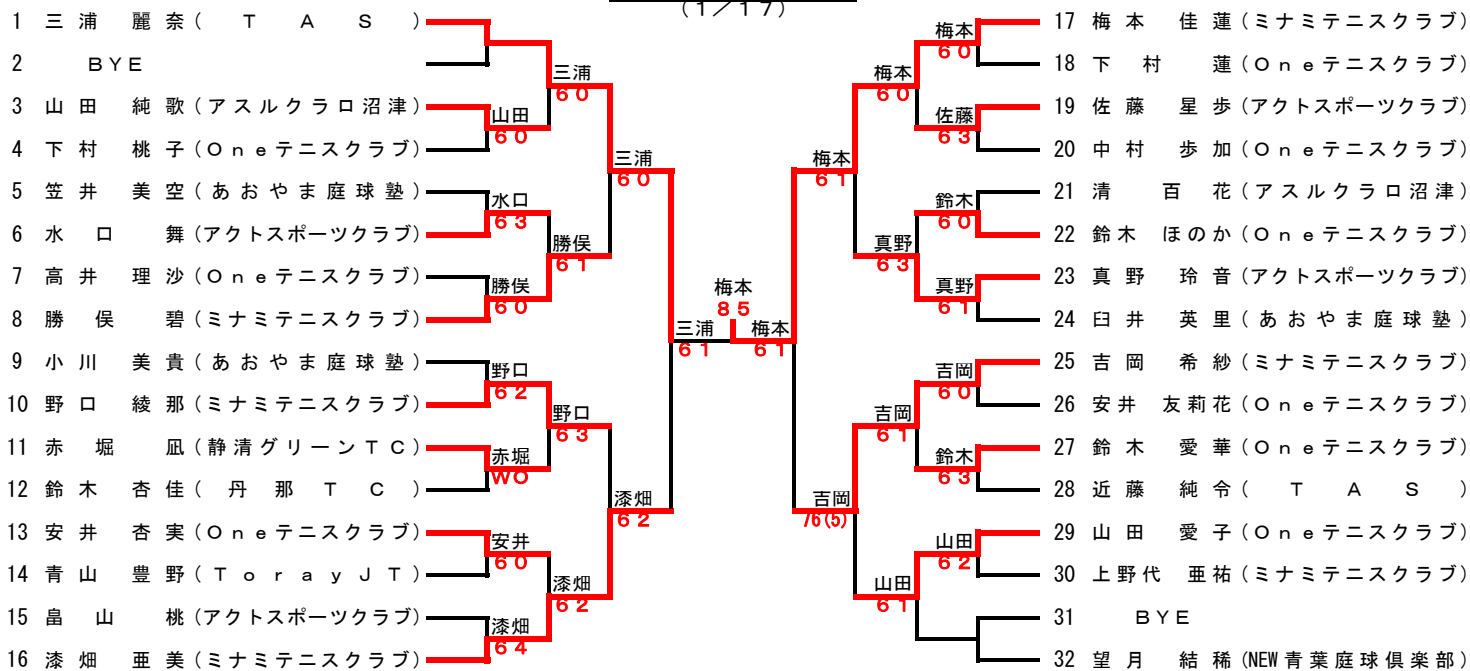

第43回 静岡県三島シングルス選手権

主催主管 静岡県三島テニス協会
 期 日 平成22年4月11日(日)
 会 場 ニューウェルサンピア沼津(厚生年金休暇センター) <砂入り人工芝>

一 般 男 子

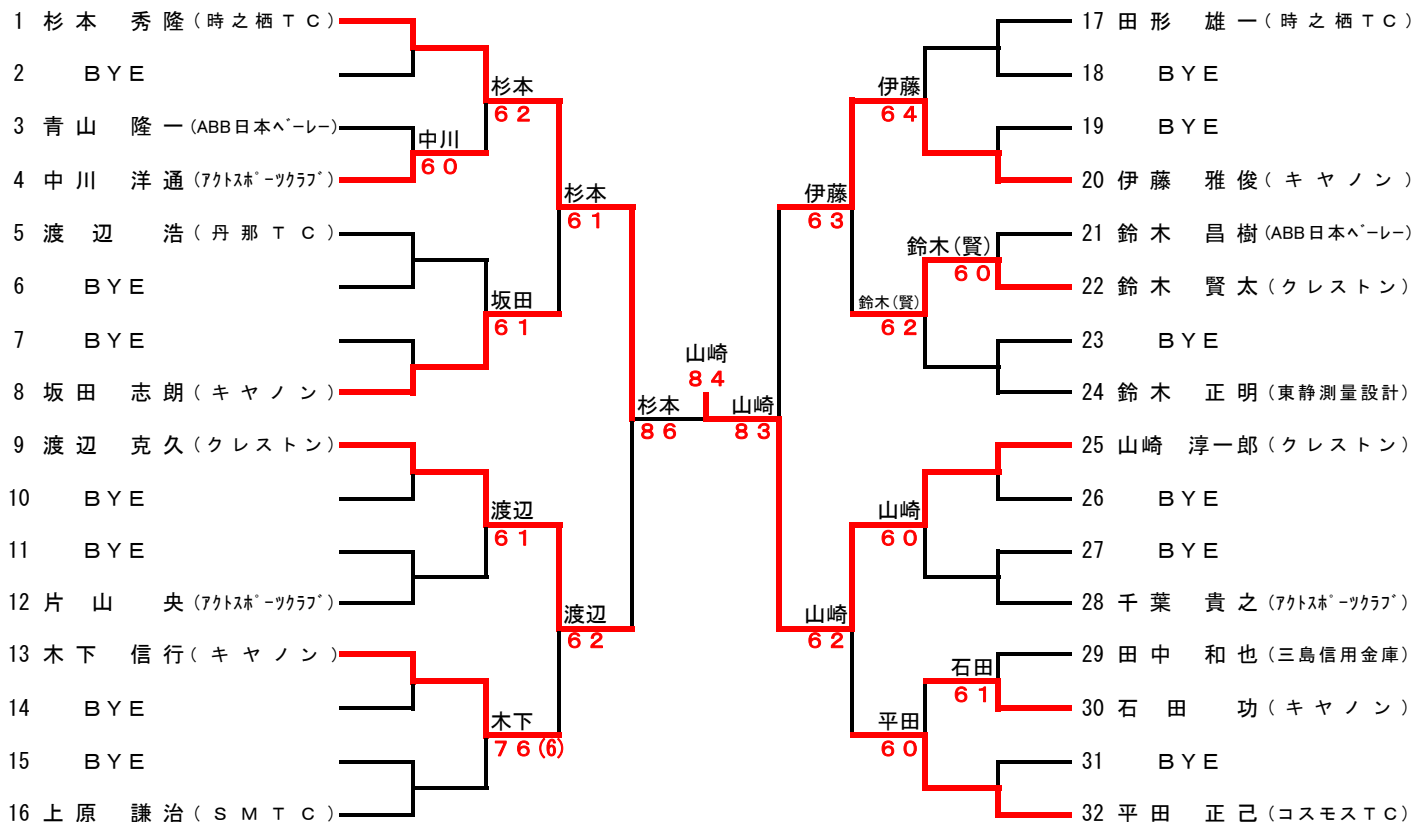

男子 45 才 以上

		渡辺 治夫	土屋 英一郎	山本 善明	勝 敗	順 位
1	渡辺 治夫 (ABB日本ペーペー)		4 - 8	5 - 8	0 - 2	3
2	土屋 英一郎 (アクトスポーツクラブ)	8 - 4		8 - 1	2 - 0	1
3	山本 善明 (富士桜TC)	8 - 5	1 - 8		1 - 1	2

一 般 女 子

		田中 陽子	矢部 あけみ	宗藤 智子	勝 敗	順 位
1	田中 陽子 (キャノン)		8 - 2	8 - 5	2 - 0	1
2	矢部 あけみ (セーシェルTC)	2 - 8		8 - 6	1 - 1	2
3	宗藤 智子 (TCT)	5 - 8	6 - 8		0 - 2	3

三島（旧東部）シングルス選手権歴代入賞者

【一般男子】

【一般女子】

大会回数	年度	優 勝	準 優 勝	優 勝	準 優 勝
第1回	S43	鈴木 木（桜門クラブ）	坪 井（桜門クラブ）	—	—
第2回	S44	不明	不明	—	—
第3回	S45	石 川（協和発酵）	城 倉（協和発酵）	—	—
第4回	S46	坪 井（桜門クラブ）	大 嶽（東芝機械）	—	—
第5回	S47	中止	中止	中止	中止
第6回	S48	宮下 好人（協和発酵）	安達 幸男（協和発酵）	前 島（日大三島高）	大 池（協和発酵）
第7回	S49	宮下 好人（協和発酵）	安達 幸男（協和発酵）	宮 下（ヘッドウエア）	大 池（協和発酵）
第8回	S50	ベスト8中止	ベスト8中止	宮 下（ラボーム）	大 池（協和発酵）
第9回	S51	宮下 好人（協和発酵）	安達 幸男（協和発酵）	鶴 見（日大三島高）	中 野（日大三島高）
第10回	S52	鈴木 徹雄（沼津RTC）	森 恩（沼津RTC）	萩 原（日大三島高）	大 庭（日大三島高）
第11回	S53	安達 幸男（協和発酵）	山 本 浩（協和発酵）	岩 田 敏 代（香陵クラブ）	広 田 町 子（沼津RTC）
第12回	S54	平 田 正 己（協和発酵）	山 本 浩（協和発酵）	岩 田 敏 代（香陵クラブ）	広 田 町 子（沼津RTC）
第13回	S55	宮下 好人（ラボームTS）	平 田 正 己（協和発酵）	木 代 睦 美（三島GTC）	足 立 桂 子（日大三島高）
第14回	S56	庄 司 稔（沼津RTC）	山 本 浩（協和発酵）	大 石 香 子（コスモスTC）	足 立 桂 子（日大三島高）
第15回	S57	平 田 正 己（協和発酵）	山 本 浩（協和発酵）	大 石 香 子（コスモスTC）	稲 本 千 恵 子（協和発酵）
第16回	S58	庄 司 稔（沼津RTC）	佐々木 正美（東レ）	稲 本 千 恵 子（協和発酵）	木 代 睦 美（スルガヒル）
第17回	S59	庄 司 稔（沼津RTC）	森 恩（コスモスTC）	稲 本 千 恵 子（協和発酵）	木 代 睦 美（スルガヒル）
第18回	S60	庄 司 稔（沼津RTC）	三 井 勝 彦（三島GTC）	木 代 睦 美（スルガヒル）	宗 久 美 子（三島GTC）
第19回	S61	鈴木 貞 男（沼津RTC）	数 村 安 昭（沼市高教）	里 見 幸 子（協和発酵）	鳥 越 真 里 子（沼津RTC）
第20回	S62	山 本 浩（協和発酵）	庄 司 稔（沼津RTC）	里 見 幸 子（協和発酵）	高 遠 和 美（協和発酵）
第21回	S63	岡 安 克 弘（協和発酵）	木 内 博 己（東名GTC）	里 見 幸 子（協和発酵）	高 遠 和 美（協和発酵）
第22回	H1	入 交 英 太（協和発酵）	岡 安 克 弘（協和発酵）	大 久 保 幸（サザンクロス）	堀 野 景 子（不二聖心教）
第23回	H2	山 本 浩（協和発酵）	諏 訪 辺 訓 昭（富士岳南）	里 見 幸 子（協和発酵）	遠 藤 朱 美（日大国際）
第24回	H3	木 内 博 己（東名GTC）	栗 原 賀 夫（関東自工）	慶 野 明 子（協和発酵）	平 井 幸 子（セーシェル）
第25回	H4	木 内 博 己（東名GTC）	小 野 和 男（サザンクロス）	慶 野 明 子（協和発酵）	深 澤 幸 子（東名GTC）
第26回	H5	岩 本 孝（東レ）	勝 俣 伸 三（ミナミTC）	深 澤 幸 子（東名GTC）	慶 野 明 子（協和発酵）
第27回	H6	平 田 正 己（協和発酵）	小 野 和 男（サザンクロス）	斎 藤 恵 子（東名GTC）	大 村 ふ く（沼津RTC）
第28回	H7	鈴木 貞 男（沼津RTC）	木 内 博 己（東名GTC）	深 澤 幸 子（東名GTC）	杉 山 ひ と み（東名GTC）
第29回	H8	木 内 博 己（東名GTC）	石 田 隆 之（ミナミTC）	深 澤 幸 子（協和発酵）	宮 島 裕 子（リル・ド'・ハレ）
第30回	H9	木 内 博 己（東名GTC）	鈴木 貞 男（沼津RTC）	平 井 幸 子（セーシェル）	佐 藤 真 琴（コスモスTC）
第31回	H10	木 内 博 己（東名GTC）	吉 岡 信 浩（三菱アルミ）	細 谷 夕 香（トキワクラブ）	平 井 幸 子（セーシェル）
第32回	H11	杉 本 典 央（ミナミTC）	木 内 博 己（東名GTC）	平 井 幸 子（セーシェル）	勝 又 千 晶（ミナミTC）
第33回	H12	吉 岡 信 浩（三菱アルミ）	鈴木 伸 男（トキワクラブ）	大 村 ふ く（インパシTG）	原 節 子（セーシェル）
第34回	H13	吉 岡 信 浩（三菱アルミ）	石 井 嘉 太 郎（ミナミTC）	昆 玲 子（丹那TC）	一 場 多 佳 子（ドロップアーズ）
第35回	H14	高 橋 瑞 貴（セーシェルズ）	宮 下 知 朗（東レ）	深 澤 幸 子（協和発酵）	萩 原 睦 美（東名GTC）
第36回	H15	宮 下 知 朗（東レ）	高 橋 瑞 貴（セーシェルズ）	深 澤 幸 子（協和発酵）	木 代 縁（ミナミTC）
第37回	H16	吉 岡 信 浩（時之栖TC）	栗 原 賀 夫（関東自動車）	加 藤 和 美（丹那TC）	木 部 ゆ かり（東レ）
第38回	H17	宮 下 知 朗（東レ）	大 塚 裕 之（日大三島クラブ）	深 澤 幸 子（協和発酵）	木 部 ゆ かり（東レ）
第39回	H18	宮 下 知 朗（東レ）	栗 原 賀 夫（関東自動車）	木 部 ゆ かり（東レ）	加 藤 和 美（丹那TC）
第40回	H19	垣 内 崇 寛（イカイ）	宮 下 知 朗（東レ）	鈴木 小 夜 子（協和発酵）	浅 田 よ し 子（アクトSC）

第27回 静岡県東部オープンミックスダブルス選手権大会

主催主管 静岡県三島テニス協会
期 日 平成22年4月18日(日)、予備日5月9日(日)
会 場 清水町外原テニスコート(砂入り人工芝:清水町徳倉2222-6)

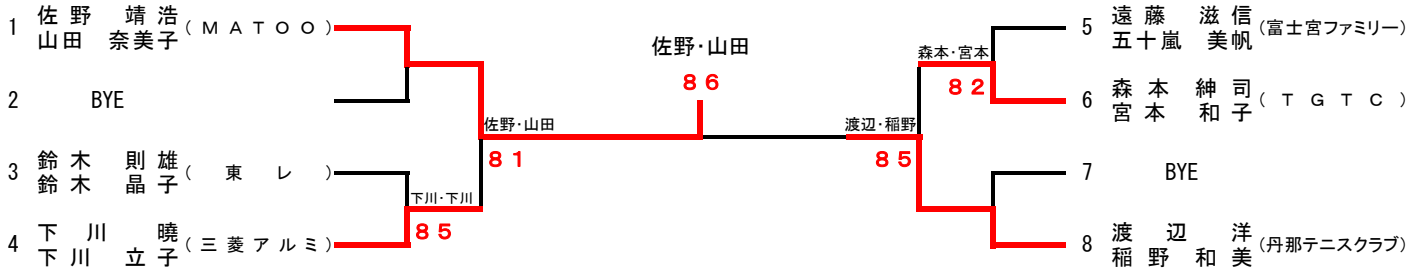

第48回 静岡県東部オープンダブルス選手権大会

主催 主管 静岡県三島テニス協会
 協賛 株式会社ダンロップスポーツ
 後援 テニスプロショップクレストン
 期日 平成22年6月13日(日)
 会場 小室山公園テニスコート <砂入り人工芝>

一般男子

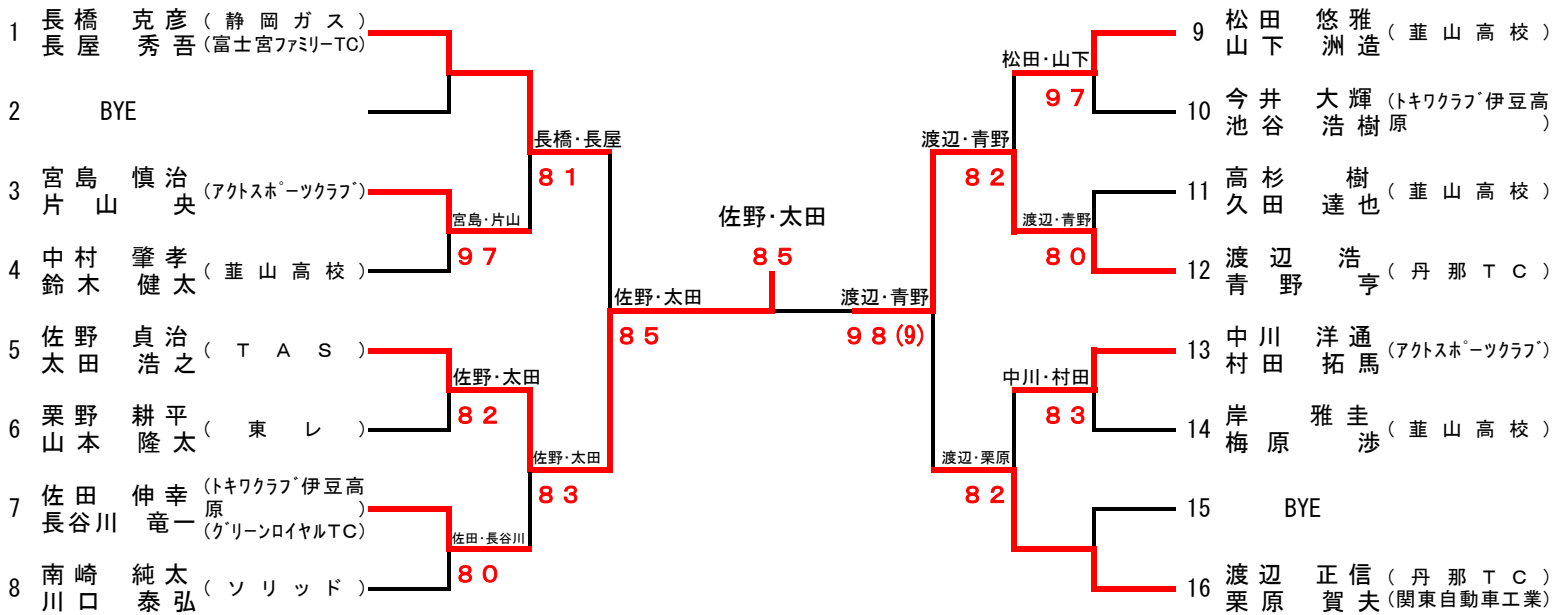

一 般 女 子

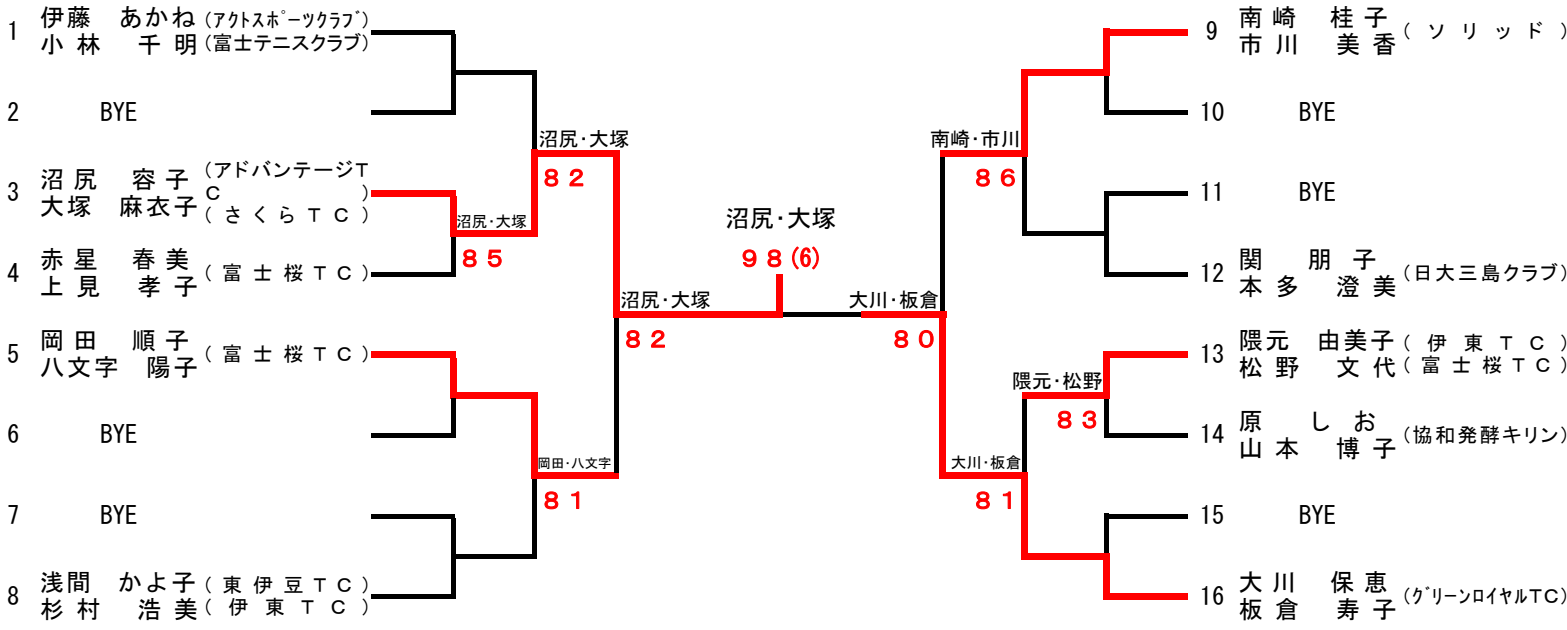

4 5 才 以 上 男 子

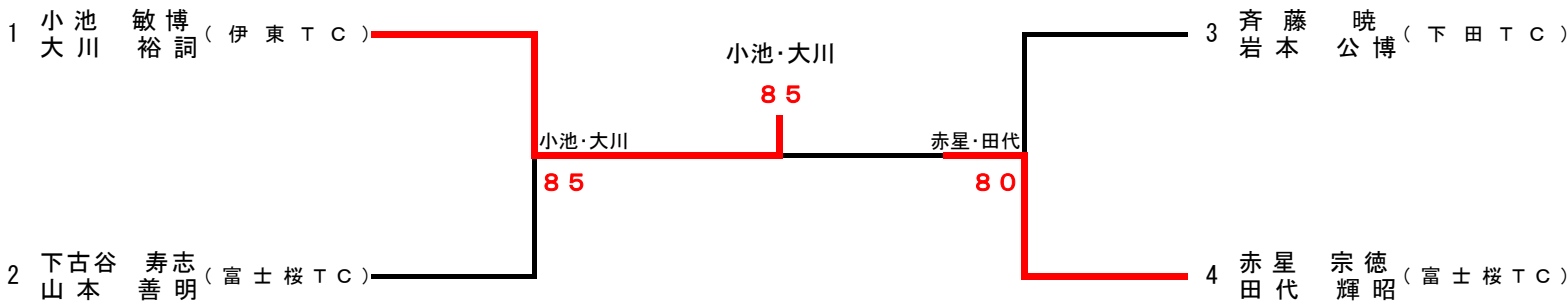

第11回 静岡県三島ダブルス選手権大会

主催主管 静岡県三島テニス協会
 期日 男子各クラス : 平成22年7月25日(日)、予備日 8月15日(日)
 女子各クラス : 平成22年8月1日(日)、予備日 8月15日(日)
 会場 7月25日(男子) : 丹那テニスクラブ <砂入り人工芝>
 8月1日(女子) : ニューウェルサンピア沼津 <砂入り人工芝>
 レフリー 木村 哲二、勝亦 裕史、富岡 晃、鈴木 小夜子
 使用球 ダンロップフォートイエロー

女子Aクラス

(集合時間)		渡邊・深沢	遠藤・服部	重田・日永田	稲野・長谷川	勝 敗	順 位
(9:00)	1 渡邊 克子 深沢 幸子 (TGTC 協和発酵キリン)		8-0	8-3	8-1	3-0	1
(9:00)	2 遠藤 あをい 服部 早苗 (アクトスポーツクラブ)	0-8		5-8	6-8	0-3	4
(9:00)	3 重田 道子 日永田 節子 (TGTC)	3-8	8-5		4-8	1-2	3
(9:00)	4 稲野 和美 長谷川 静 (丹那TC クレストン)	1-8	8-6	8-4		2-1	2

女子Bクラス

(集合時間)		ハズリ・国府方	竹内・加藤	小宮山・古谷	柴田・前田	勝 敗	順 位
(9:30)	1 ハズリ まり子 国府方 信子 (日大三島クラブ 時之栖TC)		6-8	9-8 (2)	6-8	1-2	4
(9:30)	2 竹内 あや子 加藤 美智江 (SHTC)	8-6		3-8	1-8	1-2	3
(9:30)	3 小宮山 淑恵 古谷 衣美 (キヤノン)	8-9 (2)	8-3		8-1	2-1	1
(9:30)	4 柴田 綾子 前田 みゆき (TCT 三菱アルミ)	8-6	8-1	1-8		2-1	2

男子 A クラス

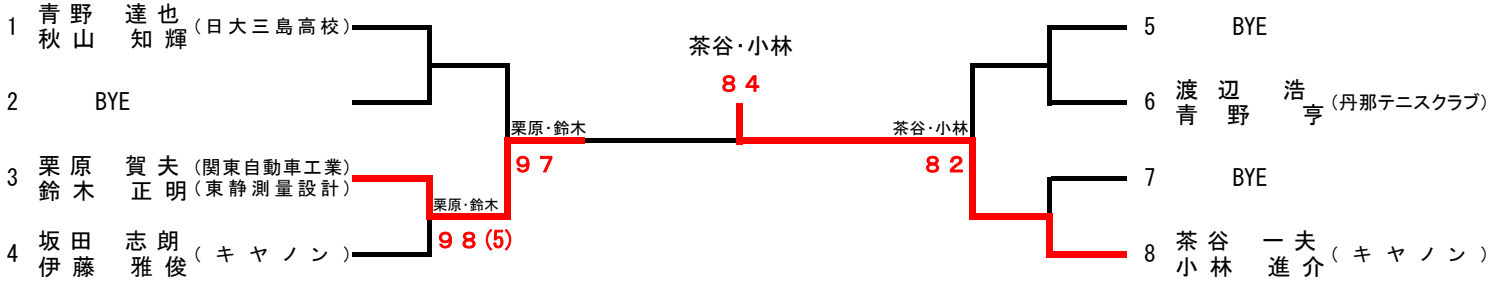

男子 B クラス

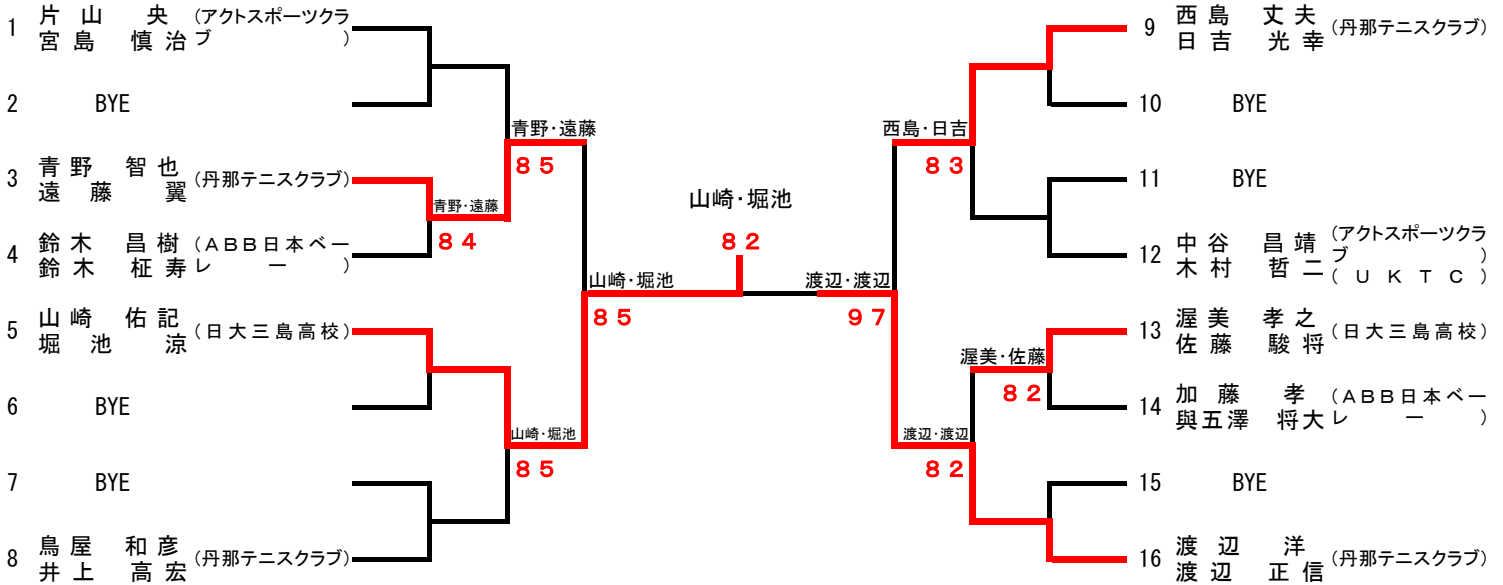

男子 C クラス

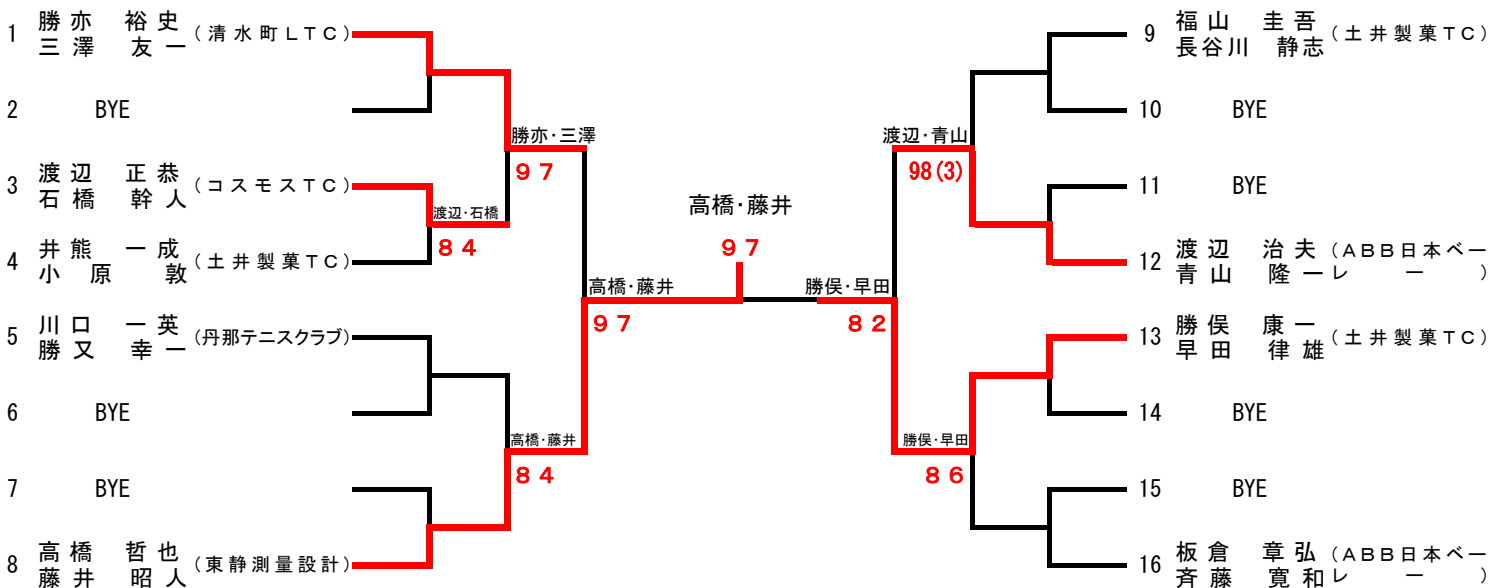

三島ダブルス選手権歴代入賞者

【男子Aクラス】

大会回数	年度	優 勝	準 優 勝
第1回	H12	庄 司 ・ 深 澤 (東 名 G T C)	吉 岡 ・ 山 崎 (三 菱 アルミ ・ クレストン)
第2回	H13	露 木 ・ 加 藤 (東 名 G T C)	遠 藤 ・ 柳 田 (トキワクラブ)
第3回	H14	遠 藤 ・ 鳥 沢 (E V E N)	深 澤 ・ 杉 山 (東 名 G T C)
第4回	H15	吉 岡 ・ 国 府 方 (時 之 栖 T C)	須 藤 ・ 宮 下 (東 レ)
第5回	H16	露 木 ・ 山 崎 (クレ ス ト ン)	渡 辺 ・ 日 原 (クレ ス ト ン)
第6回	H17	鈴 木 ・ 鈴 木 (トキワクラブ ・ EVEN)	露 木 ・ 西 村 (クレストン ・ ミナミ TC)
第7回	H18	宮 下 ・ 山 崎 (東 レ ・ クレストン)	遠 藤 ・ 西 村 (EVEN ・ ラホーム TS)
第8回	H19	宮 下 ・ 宮 下 (東 レ ・ ラホーム TS)	山 崎 ・ 江 口 (クレ ス ト ン)

【男子Bクラス】

大会回数	年度	優 勝	準 優 勝
第1回	H12	岩 浪 ・ 森 山 (日 大 国 際)	田 代 ・ 下 古 谷 (富 士 桜 T C)
第2回	H13	三 田 ・ 松 井 (セーシエル TC)	鈴 木 ・ 長 濱 (セーシエル TC)
第3回	H14	田 村 ・ 清 水 (旭 化 成 T C)	咲 本 ・ 土 田 (クレ ス ト ン)
第4回	H15	清 板 ・ 伊 藤 (S M T C)	伊 藤 ・ 森 井 (東 名 G T C)
第5回	H16	蓬 生 ・ 岩 瀬 (S M T C)	加 藤 ・ 高 橋 (セーシエル TC)
第6回	H17	渡 辺 ・ 渡 辺 (丹 那 T C)	前 田 ・ 廣 岡 (三 菱 アルミ)
第7回	H18	川 上 ・ 中 田 (日 大 国 際)	渡 辺 ・ 青 野 (丹 那 T C)
第8回	H19	川 元 ・ 監 物 (S M T C)	渡 辺 ・ 青 野 (丹 那 T C)

【男子Cクラス】

大会回数	年度	優 勝	準 優 勝
第1回	H12	上 野 山 ・ 長 田 (イシバシ TG)	中 野 ・ 加 藤 (コスモス TC)
第2回	H13	河 野 ・ 石 橋 (ヤクルト ・ コスモス TC)	小 川 ・ 柿 崎 (クレ ス ト ン)
第3回	H14	金 子 ・ 中 村 (協 和 発 酵)	松 葉 ・ 天 野 (三 菱 アルミ)
第4回	H15	山 本 ・ 飯 田 (函 南 K R T C)	齊 藤 ・ 金 崎 (丹 那 T C)
第5回	H16	田 代 ・ 鈴 木 (ゲロッパーズ)	井 上 ・ 増 田 (S M T C)
第6回	H17	上 野 ・ 上 野 (ミナミ TC)	金 子 ・ 明 石 (S M T C)
第7回	H18	大 木 ・ 小 松 (S M T C)	高 橋 ・ 藤 井 (東 静 測 量 設 計)
第8回	H19	増 田 ・ 湯 山 (S M T C)	鈴 木 ・ 望 月 (東 レ)

【女子Aクラス】

大会回数	年度	優 勝	準 優 勝
第1回	H12	室 伏 ・ 深 澤 (東 名 GTC ・ 協和発酵)	田 中 ・ 大 辺 (東 名 G T C)
第2回	H13	杉 山 ・ 深 澤 (東 名 GTC ・ 協和発酵)	野 田 ・ 平 林 (アクトスポーツ)
第3回	H14	斎 藤 ・ 小 坂 (東 名 G T C)	野 田 ・ 平 林 (アクトスポーツ)
第4回	H15	斎 藤 ・ 深 澤 (東 名 GTC ・ 協和発酵)	野 田 ・ 平 林 (アクトスポーツ)
第5回	H16	加 藤 ・ 木 部 (丹 那 T C ・ 東 レ)	鈴 木 ・ 深 澤 (協和発酵 ・ 東 名 GTC)
第6回	H17	加 藤 ・ 木 部 (丹 那 T C ・ 東 レ)	杉 村 ・ 斎 藤 (みやふじ ・ アクト SC)
第7回	H18	木 部 ・ 西 村 (東 レ)	斎 藤 ・ 加 藤 (アクト SC ・ 丹 那 TC)
第8回	H19	吉 岡 ・ 西 村 (東 レ)	平 井 ・ 八 木 (S M T C)

【女子Bクラス】

大会回数	年度	優 勝	準 優 勝
第1回	H12	遠 藤 ・ 金 子 (フォルテシモ ・ ハーシモン)	重 田 ・ 風 野 (長 泉 町 テニス 協 会)
第2回	H13	麻 野 ・ 伊 藤 (東 名 G T C)	国 府 方 ・ 国 府 方 (時 之 栖 ・ 日 大 三 島)
第3回	H14	日 吉 ・ 中 村 (クレ ス ト ン)	筒 井 ・ 八 木 (東 名 G T C)
第4回	H15	一 場 ・ 鈴 木 (クレ ス ト ン)	下 川 ・ 山 口 (ハーシモン ・ 東 名 GTC)
第5回	H16	国 府 方 ・ 岩 田 (時 之 栖 TC ・ 日 大 三 島)	田 村 ・ 吉 田 (アクトスポーツ)
第6回	H17	川 下 ・ 岡 本 (日 大 国 際)	赤 星 ・ 所 崎 (JLTF ・ ミナミ TC)
第7回	H18	鈴 木 ・ 水 口 (アクト SC ・ 中 伊 豆 TF)	松 山 ・ 佐 藤 (アクト SC ・ TCT)
第8回	H19	土 屋 ・ 藤 原 (J L T F)	安 田 ・ 遠 藤 (アクトスポーツ)

【女子Cクラス】

大会回数	年度	優 勝	準 優 勝
第1回	H12	光 木 ・ 勝 呂 (東 芝 テック大 仁)	伊 倉 ・ 佐 藤 (清 水 町 L T C)
第2回	H13	岩 田 ・ 岩 田 (東 名 G T C)	原 ・ 鈴 木 (協 和 発 酵)
第3回	H14	道 明 内 ・ 由 井 (旭 化 成 T C)	佐 藤 ・ 神 島 (アクトスポーツ)
第4回	H15	梅 香 家 ・ 川 久 保 (函 南 K R T C)	日 吉 ・ 斎 藤 (協 和 発 酵)
第5回	H16	森 下 ・ 原 (協 和 発 酵)	山 口 ・ 佐 藤 (アクトスポーツ)
第6回	H17	岸 田 ・ 山 田 (アクトスポーツ)	八 木 ・ 下 山 (アクトスポーツ)
第7回	H18	井 上 ・ 西 城 (日 大 三 島 高 校)	宮 田 ・ 福 田 (日 大 三 島 高 校)
第8回	H19	樫 村 ・ 山 崎 (日 大 三 島 高 校)	杉 田 ・ 木 坂 (アクトスポーツ)

第18回 “宮下杯” 静岡県東部オープンシングルス選手権

主催 主管 静岡県三島テニス協会
協 賛 株式会社ダンロップスポーツ
後 援 テニスプロショップクレストン
期 日 平成22年11月28日(日) 一般男子：1R～4R (ベスト4まで)
一般女子：1R～決勝
12月5日(日) 一般男子：準決勝～決勝
男子45才：1R～決勝
会 場 小室山公園テニスコート <砂入り人工芝>

男子45才以上

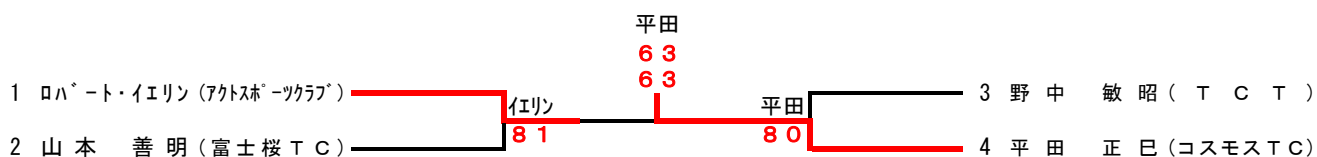

一般女子

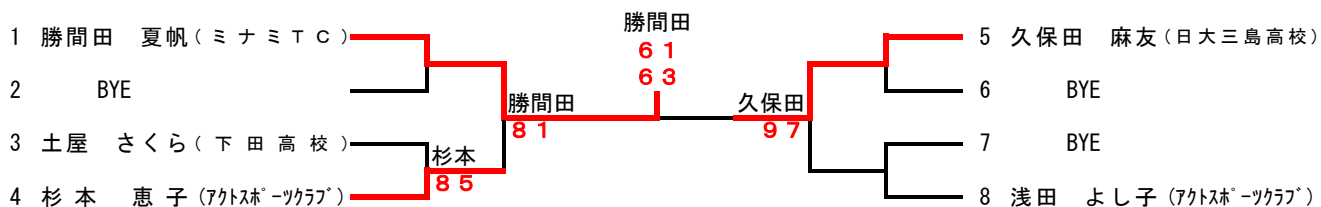

一 般 男 子

